

ASUS®

MB16QHG

Monitor USB portabil

Ghidul utilizatorului

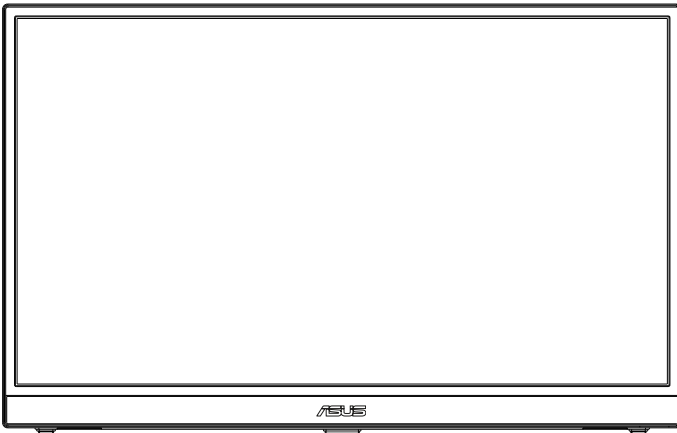

Cuprins

Note.....	iii
Informații referitoare la siguranță	v
Îngrijire și curățare	vi
Servicii de preluare a produselor vechi în magazin	vii
1.1 Bine ați venit!.....	1-1
1.2 Conținut pachet.....	1-1
1.3 Introducere monitor	1-2
1.3.1 Vedere din față și instrucțiuni de încărcare	1-2
1.3.2 Funcția QuickFit	1-4
2.1 Reglarea monitorului	2-1
2.2 Conectarea monitorului USB la sistem.....	2-2
3.1 Meniu OSD (On Screen Display - Afișare pe ecran).....	3-1
3.1.1 Cum se reconfigurează.....	3-1
3.1.2 Introducere funcție OSD	3-2
3.2 DisplayWidget Center	3-10
3.3 Specificații	3-11
3.4 Depanare (FAQ).....	3-12
3.5 Listă de frecvențe acceptate	3-14

Copyright © 2023 ASUSTeK COMPUTER INC. Toate drepturile rezervate.

Nicio parte din acest manual, inclusiv produsele și software-ul descrise în acesta nu poate fi reprodusă, transmisă, transcrisă, păstrată într-un sistem de preluare a informațiilor sau tradusă în orice limbă, indiferent de formă sau de mijloace, cu excepția documentației păstrate de cumpărător cu scopul de copie de rezervă, fără a avea permisiunea scrisă explicită a ASUSTeK COMPUTER INC. („ASUS”).

Garanția sau service-ul produsului nu se va prelungi dacă: (1) produsul este reparat, modificat sau alterat, exceptând cazul în care astfel de reparație, modificare sau alterare este autorizată în scris de ASUS; sau (2) numărul de serie al produsului este șters sau lipsește.

ASUS OFERĂ ACEST MANUAL „CA ATARE”, FĂRĂ NICI O GARANȚIE, EXPLICITĂ SAU IMPLICITĂ, INCLUZÂND, DAR FĂRĂ A SE LIMITA LA, GARANȚIILE SAU CONDIȚIILE IMPLICITE PENTRU COMERCIALIZAREA SAU CONFORMITATEA CU UN ANUMIT SCOP. ASUS, DIRECTORII, CADRELE DE CONDUCERE, ANGAJAȚII SAU AGENTII SĂI NU SUNT RESPONSABILI PENTRU NICIO DAUNĂ INDIRECTĂ, SPECIALĂ, INCIDENTALĂ SAU PE CALE DE CONSECINȚĂ (INCLUSIV DAUNE PENTRU PIERDERE DE PROFIT, PIERDERE DE ACTIVITATE, PIERDERE DE UTILIZARE SAU DATE, ÎNTRERUPEREA ACTIVITĂȚII ȘI ALTELE SIMILARE), CHIAR DACĂ ASUS A FOST AVIZAT DE POSIBILITATEA UNOR ASTFEL DE PAGUBE CARE REIES DIN ORICE DEFECT SAU EROARE A ACESTUI MANUAL SAU PRODUS.

SPECIFICAȚIILE ȘI INFORMAȚIILE DIN ACEST MANUAL SUNT FURNIZATE DOAR CU SCOP INFORMATIV ȘI SUNT SUPUSE MODIFICĂRII ÎN ORICE MOMENT FĂRĂ NOTIFICARE ȘI NU TREBUIE INTERPRETATE CA OBLIGATIE DIN PARTEA ASUS. ASUS NU ÎȘI ASUMĂ NICIO RESPONSABILITATE SAU RĂSPUNDERE PENTRU ORICE ERORI SAU INEXACTITĂȚI CARE POT SĂ APARĂ ÎN ACEST MANUAL, INCLUSIV PRODUSELE ȘI SOFTWARE-UL CARE SUNT DESCRISE ÎN ACESTA.

Numele de produse și companii din acest manual pot fi sau nu mărci comerciale înregistrate sau drepturi de autor ale companiilor respective și sunt utilizate doar pentru identificare sau explicație și în beneficiul proprietarilor, fără intenția de a încălca drepturile acestora.

Note

Declarația Comisiei federale de comunicații

Acest dispozitiv respectă Secțiunea 15 a Regulilor FCC. Funcționarea trebuie să îndeplinească următoarele două condiții:

- Acest dispozitiv nu poate cauza interferențe nocive și
- Acest dispozitiv trebuie să accepte orice interferențe primite, inclusiv interferențele care pot provoca o funcționare nedorită.

Acest echipament a fost testat și s-a constatat că se încadrează în limitele pentru un dispozitiv digital de Clasa B în conformitate cu Partea 15-a Reglementărilor FCC. Aceste limite au drept scop asigurarea unei protecții rezonabile împotriva interferenței dăunătoare într-o instalație rezidențială. Acest echipament generează, utilizează și poate radia energie de radiofrecvență și, dacă nu este instalat și utilizat conform instrucțiunilor producătorului, poate produce interferențe dăunătoare comunicațiilor radio. Cu toate acestea, nu există nicio garanție că într-o configurație de instalare specifică nu se vor produce interferențe. Dacă acest echipament cauzează interferențe dăunătoare pentru recepția radio sau TV, care se pot stabili prin oprirea și repornirea echipamentului, utilizatorul este încurajat să încerce corectarea interferențelor prin intermediul uneia sau al mai multora dintre următoarele măsuri:

- Reorientați sau reamplasați antena receptorului.
- Creșteți distanța de separare dintre dispozitiv și receptor.
- Conectați echipamentul la o priză de c.a. dintr-un circuit diferit de cel la care este conectat receptorul.
- Pentru ajutor, consultați dealerul sau un tehnician radio/TV cu experiență.

Declarație a Departamentului canadian de comunicații

Acest dispozitiv digital nu depășește limitele Clasei B pentru emisii de zgomot radio de la dispozitivul digital stabilite în Regulamentele privind interferența radio a Departamentului canadian de comunicații.

Acest dispozitiv digital Clasa B respectă ICES-003 din Canada.



NOTĂ: Acest monitor este certificat ENERGY STAR.

Acest produs se califică pentru ENERGY STAR în cazul setărilor implicite de fabrică care pot fi restabilite cu funcția „Resetare de fabrică” în meniul OSD. Schimbând setările implicite de fabrică sau acționând alte funcții care pot crește consumul de curent care pot trece de limitele specificate de ENERGY STAR.

EAC

Declarație de conformitate

Acest aparat îndeplinește cerințele stabilite în Directiva Consiliului privind Aproximarea Legilor Statelor Membre referitor la Compatibilitatea Electromagnetică (2014/30/UE), Directiva privind Aparatele cu Tensiune Joasă (2014/35/UE), Directiva ErP(2009/125/CE) și Directiva RoHS (2011/65/UE). Acest produs a fost testat și s-a constatat că îndeplinește standardele armonizate pentru echipamente de tehnologia informațiilor, aceste standarde armonizate fiind publicate sub formă de Directive în Monitorul Oficial al Uniunii Europene.

Enunț simbol DEEE

Simbolul de pe produs sau de pe ambalaj indică faptul că acest produs nu poate fi eliminat împreună cu gunoiul menajer. În schimb este responsabilitatea dvs de a elimina echipamentul prin predarea la un punct de colectare desemnat pentru reciclarea deșeurilor electrice și a echipamentelor electronice. Colectarea separată și reciclarea echipamentelor la momentul eliminării va ajuta la conservarea resurselor naturale și va asigura că este reciclat într-o manieră care protejează sănătatea umană și mediul. Pentru mai multe informații despre unde puteți să predați echipamentele pentru reciclare, vă rugăm să contactați primăria locală, serviciul de eliminare a deșeurilor menajere sau magazinul de unde ați achiziționat produsul.



Informații referitoare la siguranță

- Înainte de configurarea monitorului USB portabil, citiți cu atenție toată documentația care însoțește produsul.
- Pentru a preveni pericolul de incendiu sau de electrocutare, nu expuneți monitorul USB portabil la ploaie sau la umiditate.
- Nu încercați niciodată să deschideți carcasa monitorului USB portabil.
- Înainte de a utiliza monitorul USB portabil, asigurați-vă că toate cablurile sunt conectate corect și cablurile de alimentare nu sunt deteriorate. Dacă detectați orice avarie, contactați imediat dealerul.
- Evitați praful, umiditatea și extremele de temperatură. Nu plasați monitorul USB portabil într-o zonă în care se poate uda. Amplasați monitorul USB portabil pe o suprafață stabilă.
- Nu împingeți niciodată obiecte și nu vărsați lichid în fantele de pe carcasa monitorului USB portabil.
- Dacă întâmpinați probleme tehnice cu monitorul USB portabil, contactați un tehnician de service calificat sau magazinul.
- Acest monitor USB portabil este alimentat de la portul USB, care este compatibil cu sistemele de circuite LPS și SELV, conform IEC60950-1:2005.

AVERTIZARE

Restricție la Declarația privind substanțele periculoase (India) Acest produs respectă „Reglementările privind gestionarea deșeurilor de echipamente electrice și electronice în India, 2016” și interzice utilizarea plumbului, mercurului, cromului hexavalent, bifenililor polibromurați (PBBs) și difenil eterilor polibromurați (PBDEs) în concentrație mai mare de 0,1% din greutate în materiale omogene și 0,01% din greutate în materiale omogene pentru cadmiu, cu excepția scutirilor enumerate în Lista 2 a Regulii

ASUS CONTACT INFORMATION

ASUSTeK Computer Inc.	ASUS Computer International (America)	ASUS Computer GmbH (Germany and Austria)
Address 1F, No.15, Lide Rd., Beitou Dist., Taipei City, 112	Address 48720 Kato Rd, Fremont, CA 94538, USA	Address Harkortstr. 21-23 D-40880 Ratingen, Germany
Telephone +886-2-2894-3447	Telephone +1-510-739-3777	Telephone +49-1805-010920
Fax +886-2-2894-7798	Fax +1-510-608-4555	Website http://www.asus.de/
E-mail info@asus.com.tw	Website http://usa.asus.com/	Online Contact http://www.asus.de/sales
Website http://www.asus.com.tw/		
Technical Support	Technical Support	Technical Support
Telephone +86-21-38429911	Telephone +1-812-282-2787 (English Only) +1-905-370-2787 (French Only)	Telephone +49-1805-010923 Support Fax +49-2102-959911
	Online Support http://support.asus.com/	Online Support http://support.asus.com/

Îngrijire și curățare

- Curățirea. Opriti monitorul și deconectați cablul. Curățați suprafața monitorului cu o cârpă fără scame, neabrazivă. Petele persistente pot fi îndepărtate cu o cârpă umezită cu o soluție de curățare cu agresivitate medie.
- Nu utilizați soluții de curățare care conține alcool sau acetonă. Utilizați o soluție de curățare destinată utilizării pentru LCD. Nu pulverizați soluția de curățare direct pe ecran, deoarece aceasta poate picura în monitor și poate cauza electrocutarea.

Următoarele simptome sunt normale pentru monitor:

- Este posibil ca ecranul să lumineze ușor neuniform, în funcție de modelul de desktop pe care îl utilizați.
- Când aceeași imagine este afișată timp de mai multe ore, pe ecran poate apărea o imagine remanentă după schimbarea imaginii. Ecranul va reveni încet sau puteți să opriți alimentarea pentru câteva ore.
- Când ecranul devine negru sau clipește sau nu mai funcționează, contactați dealerul sau centrul de service pentru reparații. Nu reparați ecranul pe cont propriu!

Convenții utilizate în acest ghid



AVERTIZARE: Informații pentru a preveni vătămarea corporală când încercați să efectuați o acțiune.



ATENȚIE: Informații pentru a preveni deteriorarea componentelor când încercați să efectuați o acțiune.



IMPORTANT: Informații pe care TREBUIE să le respectați pentru a efectua o acțiune.



NOTĂ: Sfaturi și informații suplimentare pentru a ajuta la efectuarea unei acțiuni.

Unde găsiți informații suplimentare

Consultați următoarele surse pentru informații suplimentare și pentru actualizări ale produsului și software-ului.

1. Site-uri ASUS

Site-urile ASUS internaționale oferă informații actualizate despre produsele hardware și software ASUS. Consultați <http://www.asus.com>

2. Documentație opțională

Pachetul produsului dvs. poate include documentație opțională care poate fi adăugată de dealer. Aceste documente nu fac parte din pachetul standard.

3. Protejați-vă ochii cu monitoarele ASUS EYE CARE

Cele mai recente monitoare ASUS sunt dotate cu tehnologii exclusive de filtrare a luminii albastre și de eliminare a pâlpâirii, pentru a vă păstra ochii sănătoși în lumea digitală de astăzi. Consultați https://www.asus.com/Microsite/display/eye_care_technology/

Servicii de preluare a produselor vechi în magazin

Programele ASUS pentru reciclare și preluare a produselor vechi sunt rezultatul angajamentului nostru față de cele mai înalte standarde de protecție a mediului. Credem că este important să oferim soluții pentru ca clienții noștri să poată recicla în mod responsabil produsele, bateriile și alte componente, precum și materialele de ambalare.

Aceseați <http://csr.asus.com/english/Takeback.htm> pentru a obține informații detaliate privind reciclarea în diferite regiuni.

Informații produs pentru eticheta de energie UE



1.1 Bine ați venit!

Vă mulțumim pentru achiziționarea monitorului USB portabil ASUS!

Cel mai nou monitor portabil USB ASUS oferă o portabilitate și productivitate deosebite în viața de zi cu zi, îmbunătățind atât experiența de vizualizare, cât și cea de lucru.

1.2 Conținut pachet

Verificați dacă în pachet există următoarele articole:

- ✓ Monitor USB portabil
- ✓ Ghid de pornire rapidă
- ✓ Certificat de garanție
- ✓ Cablu USB Type-C
- ✓ Husă protecție
- ✓ Cablu HDMI
- ✓ Adaptor PD 30W



-
- Dacă oricare dintre articolele de mai sus este deteriorat sau lipsește, contactați imedia magazinul.
-

1.3 Introducere monitor

1.3.1 Vedere din față și instrucțiuni de încărcare

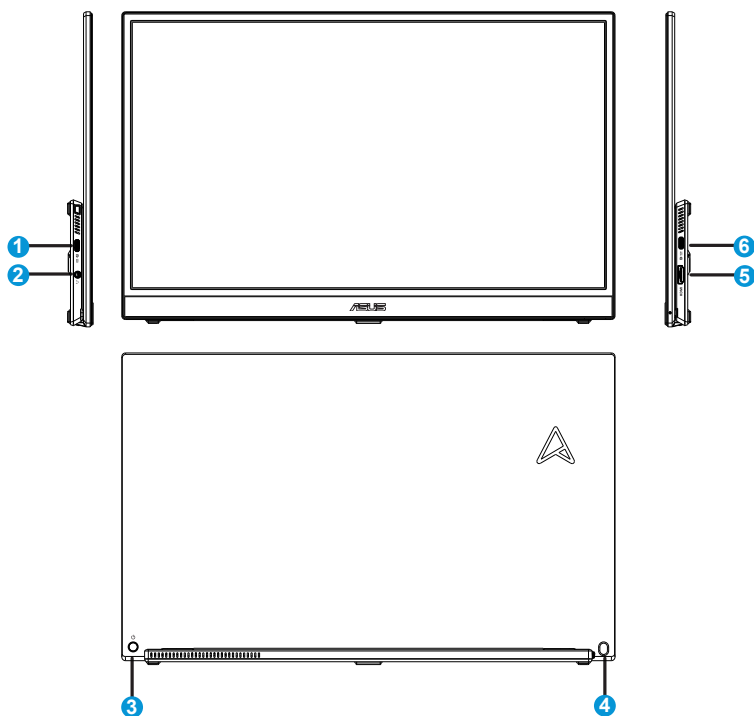

1. Port USB Type-C

- Utilizat pentru conectarea la adaptorul de alimentare sau la dispozitivele gazdă USB Type-C care acceptă "DP Alt Mode".

2. Port jack căști:

- Utilizat pentru conectarea la căști

3. Buton de alimentare / Buton cu 5 direcții

- Apăsați orice tastă (3 sau 4) pentru a porni monitorul atunci când acesta este alimentat.
- Butonul cu 5 direcții poate fi utilizat pentru a activa meniul principal și pentru a face selecții prin deplasarea butonului în sus/jos/stânga/dreapta spre

- Definiția de culoare a indicatorului de alimentare se află în tabelul de mai jos.

Stare	Descriere
Albastru	Mod pornit
Întunecat	OPRIT
Portocaliu	Mod standby

4. Tasta rapidă Luminozitate/Volum

- Utilizat pentru a regla valoarea luminozității și a volumului căștilor prin deplasarea în sus/jos a butonului înainte. Apăsăți tasta pentru a comuta rapid luminozitatea și volumul căștilor.

5. Port HDMI

- Conectați la computer folosind cablul HDMI.

6. Port USB Type-C

- Utilizat pentru conectarea la adaptorul de alimentare sau la dispozitivele gazdă USB Type-C care acceptă "DP Alt Mode".



IMPORTANT:

- Utilizați numai adaptorul de alimentare și cablul USB incluse pentru a încărca monitorul. Utilizarea unui alt adaptor de alimentare și a unui alt cablu poate deteriora dispozitivul.
- Pentru cele mai bune performanțe, vă rugăm să utilizați adaptorul de alimentare pentru MB16QHG.



AVERTIZARE: Adaptorul se poate supraîncălzi în timpul funcționării. NU acoperiți adaptorul și nu îl atingeți în timp ce este conectat la o sursă de alimentare. Dacă dispozitivul devine neobișnuit de fierbinte, deconectați cablul USB de la dispozitiv și trimiteți dispozitivul, împreună cu adaptorul de alimentare și cu cablul USB, la un tehnician de service calificat ASUS.

1.3.2 Funcția QuickFit

Funcția QuickFit conține două modele: (1) grilă (2) dimensiune de fotografii.

1. Model grilă: Permite designerilor și utilizatorilor să organizeze conținutul și aspectul pe o pagină și să obțină un aspect și un stil consistente.

Dacă rotația este activată, grila de aliniere 1 se va roti automat.

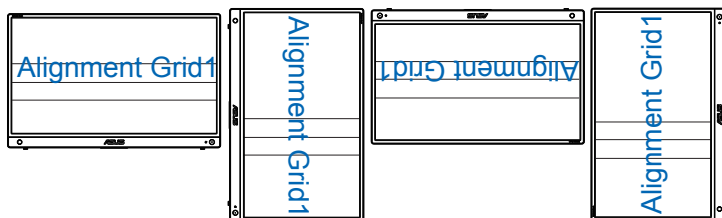

2. Dimensiune fotografie: Permite fotografiilor și altor utilizatori să vizualizeze și să editeze cu exactitate fotografiile la dimensiune reală pe ecran.

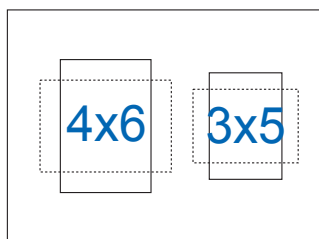

2.1 Reglarea monitorului

* Balamaua suportă de la 0 la 90 de grade în funcție de diferite scenarii. Atunci când stă în modul orizontal, se sugerează ca unghiul de înclinare să fie cuprins între 0 și 35 de grade pentru experiențe vizuale cât mai confortabile. Pentru a vă conecta la un suport pentru tripod, puteți plia suportul strâns și puteți folosi gaura pentru tripod de pe suport pentru a vă conecta.

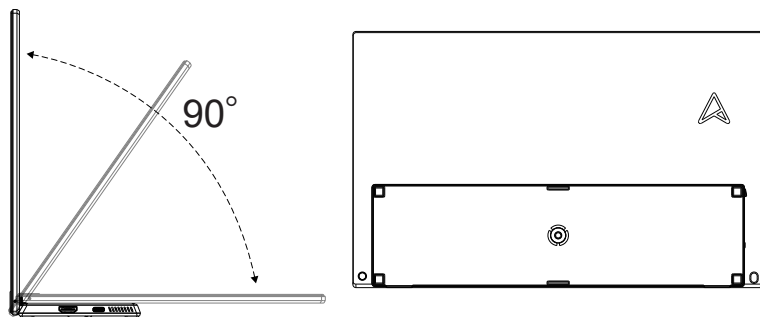

2.2 Conectarea monitorului USB la sistem

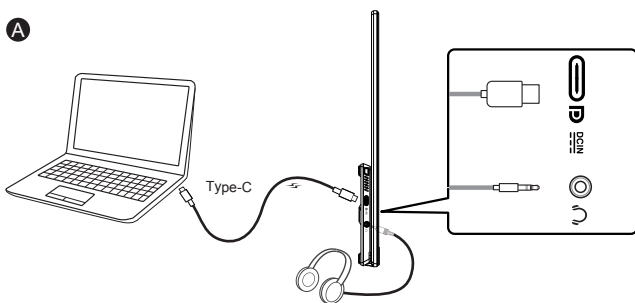

sau

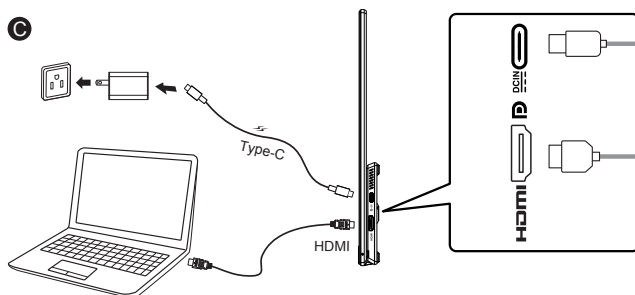
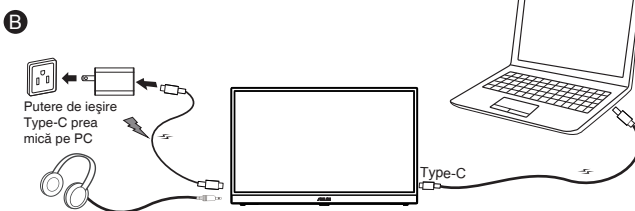

- Atunci când se conectează la sistem prin portul HDMI, vă rugăm conectați adaptorul de intrare pentru a alimenta monitorul.



- Atunci când puterea de intrare este detectată ca fiind insuficientă, "Luminozitatea" va fi limitată la o anumită valoare, vă rugăm să conectați adaptorul de intrare, iar "Luminozitatea" va fi apoi deschisă pentru a fi ajustată din nou la luminozitate maximă.



- Video poate funcționa numai dacă PC-ul/laptop-ul dvs. acceptă "DP Alt Mode", vă rugăm să contactați producătorul PC-ului/laptop-ului pentru a confirma dacă funcția este acceptată.

3.1 Meniu OSD (On Screen Display - Afișare pe ecran)

3.1.1 Cum se reconfigurează



1. Apăsați punctul Central de pe butonul de navigare în 5 direcții pentru a afișa meniul OSD.
2. Apăsați pe butoanele Sus și Jos pentru a comuta între elementele din meniu. Când vă deplasați de la o pictogramă la alta, numele opțiunii este evidențiat.
3. Pentru a selecta un element evidențiat din cadrul meniului, mutați tasta Dreapta sau butonul Central.
4. Mutați butoanele Sus și Jos pentru a selecta parametrii doriți.
5. Mutați tasta Dreapta sau butonul Central pentru a accesa bara glisantă și apoi folosiți butoanele Sus sau Jos (în funcție de indicațiile din meniu) pentru modificările dorite.
6. Mutați tasta Stânga pentru a vă întoarce la meniul anterior.

3.1.2 Introducere funcție OSD

1. Splendid

Această funcție conține opt subfuncții pe care le puteți selecta după cum doriți.



- **Mod standard:** Aceasta este cea mai bună alegere pentru editarea documentelor cu tehnologia video inteligentă SPLENDID™.
- **Mod sRGB** Aceasta este cea mai bună alegere pentru vizionarea fotografiilor și a imaginilor din PC-uri.
- **Mod peisaj:** Aceasta este cea mai bună alegere pentru afișarea fotografiilor cu peisaje cu tehnologia video inteligentă SPLENDID™.
- **Mod teatru:** Aceasta este cea mai bună alegere pentru vizionarea filmelor cu tehnologia video inteligentă SPLENDID™.
- **Mod joc:** Aceasta este cea mai bună alegere pentru jocuri cu tehnologia video inteligentă SPLENDID™.
- **Mod nocturn:** Aceasta este cea mai bună alegere pentru jocuri cu scene întunecate sau vizionarea filmelor cu tehnologia video inteligentă SPLENDID™.
- **Mod Citire:** Aceasta este alegerea ideală pentru citirea cărților.
- **Mod Întunecat:** Aceasta este cea mai bună opțiune pentru situațiile în care lumina ambientală este slabă.



- În Mod standard, Saturație, Ton strat, Claritate și ASCR nu pot fi configurate de utilizator.
- În Mod sRGB, Saturație, Culoare temperatură, Ton strat, Claritate, Contrast și ASCR nu pot fi configurate de utilizator.
- În Mod Citire, funcțiile Saturație, Ton strat, ASCR, Contrast și Culoare temperatură nu pot fi configurate de utilizator.

2. Filtru Lumină Albastră

Reglați nivelul de energie al luminii albastre emise de retroiluminarea cu LED-uri.



- **Filtru Lumină Albastră:** În această funcție puteți ajusta filtrul de lumină albastră de la min. la max. Min: fără schimbare; Max: Cu cât mai ridicat este nivelul, cu atât mai puțină lumină albastră se difuzează. Când activați filtrul cu lumină albastră, setările implicite ale Mod standard vor fi importate automat. Pe lângă nivelul maxim strălucirea este configurabilă de către utilizator. Maximul este setarea optimizată. Acesta este conform cu certificarea TUV privind lumina albastră scăzută*. Funcția Strălucire nu poate fi configurată de utilizator.



- Atunci când utilizatorul ajustează bara filtru lumină albastră la nivelul maxim.

Consultați următoarele pentru a atenua solicitarea oculară:

- Utilizatorii trebuie să facă pauze dacă lucrează multe ore la monitor. Vă recomandăm să faceți pauze scurte (cel puțin 5 minute) după aproximativ 1 oră de lucru continuu la computer. Pauzele scurte și frecvente sunt mai eficiente, decât o singură pauză mai lungă.
- Pentru a reduce la minimum solicitarea și senzația de uscarea a ochilor, utilizatorii trebuie să-și odihnească ochii periodic, concentrându-se pe obiecte aflate la depărtare.
- Exercițiile pentru ochi pot ajuta la reducerea oboselei ochilor. Repetați frecvent aceste exerciții. Dacă oboseala ochilor continuă, consultați medicul. Exerciții pentru ochi: (1) Priviți în sus și în jos în mod repetat (2) Rotiți lent ochii (3) Mișcați ochii pe diagonală.
- Lumina albastră cu energie mare poate cauza oboseală oculară și AMD (Degenerescență maculară senilă). Filtru de lumină albastră pentru a reduce lumina albastră dăunătoare cu 70% (max.) pentru a evita CVS (Sindromul privitului la calculator).

3. Culoare

Selectați culoarea dorită a imaginii cu această funcție.

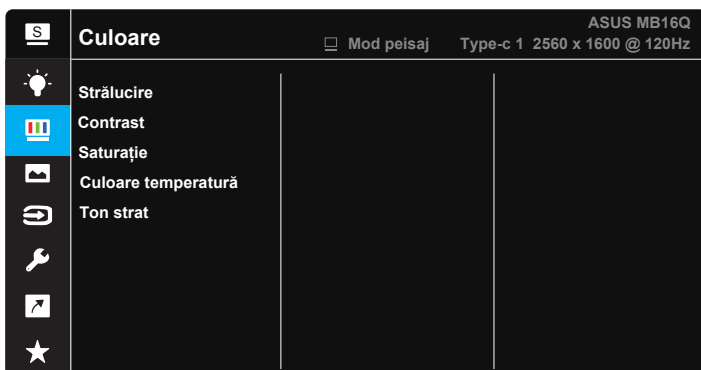

- **Strălucire:** Intervalul de reglare este de la 0 la 100.
- **Contrast:** Intervalul de reglare este de la 0 la 100.
- **Saturație:** Intervalul de reglare este de la 0 la 100.
- **Culoare temperatură:** Cuprinde trei moduri de culoare presetate (**Rece**, **Normal** și **Cald**) și Mod **utilizator**.
- **Ton strat:** Conține trei moduri de culoare, inclusiv **Roșiatic**, **Natural** și **Gălbui**.



- În Mod utilizator, culorile R (Roșu), G (Verde) și B (Albastru) pot fi configurate de utilizator; intervalul de reglare este între 0 ~ 100.

4. Imagine

Din această funcție principală, puteți să reglați următorii parametri ai imaginii: Claritate, Trace Free, Control aspect, VividPixel, ASCR și HDR.



- **Claritate:** Reglați claritatea imaginii. Intervalul de reglare este de la 0 la 100.
- **Trace Free:** Accelerează timpul de răspuns cu tehnologia Over Drive. Intervalul de reglare este de la 0 (mai puțin) la 100 (mai mult).
- **Control aspect:** Reglați raportul de aspect la „Plin”, „Echivalent”.
- **VividPixel:** O tehnologie exclusivă ASUS care oferă utilizatorilor divertisment prin intermediul unor imagini pline de viață, cu o claritate de cristal și detalii uluitoare. Intervalul de reglare este de la 0 la 100.
- **ASCR:** Selectați **PORNIT** sau **OPRIT** pentru a activa sau a dezactiva funcția raportului de contrast dinamic.
- **HDR:** Setați moduri HDR pentru ASUS Cinema HDR, ASUS Gaming HDR și Mod Consolă.

5. Selectare introducere

Selectați sursa de intrare dintre semnalul de intrare **HDMI**, **Type-C 1**, **Type-C 2**.

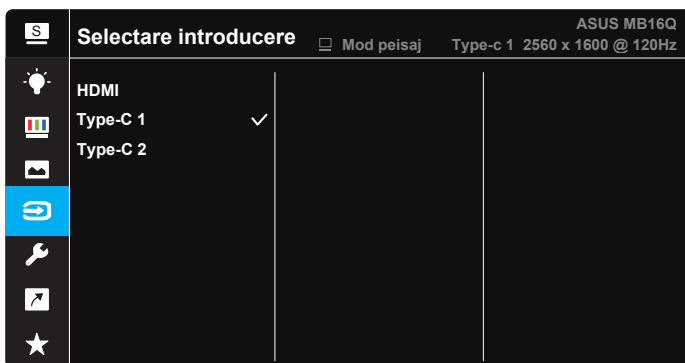



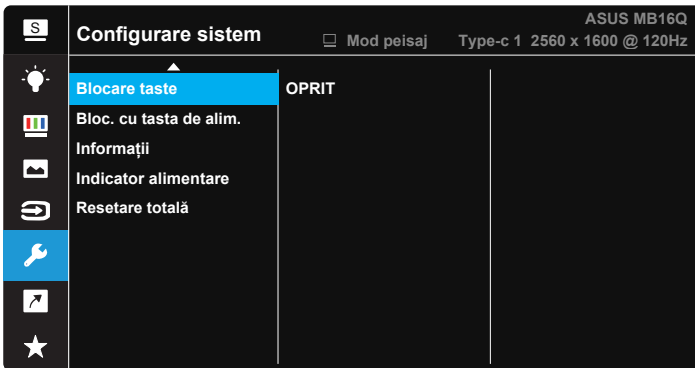
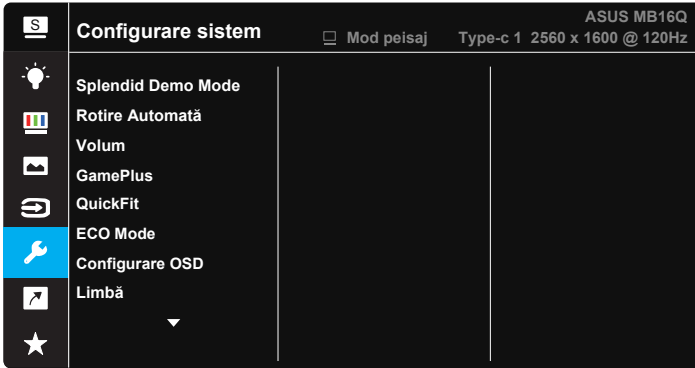

6. Configurare sistem



Reglează configurația sistemului.



- **Splendid Demo Mode:** Activați modul demonstrativ pentru funcția Splendid.
- **Rotire automată** Pentru a activa/dezactiva rotirea automată a imaginii. Vă rugăm să rețineți că funcția de Rotire Automată funcționează numai în **sistemul de operare Windows** prin instalarea software-ului DisplayWidget Center.
- **Volum:** Reglează volumul de ieșire al căștilor.
- **GamePlus:** Funcția GamePlus vă pune la dispoziție un set de instrumente și creează un mediu de joc optimizat pentru diferite tipuri de jocuri. În mod particular, funcția Punct ochit este concepută în mod special pentru jucătorii noi sau începători, care sunt interesați de jocurile de tip First Person Shooter (FPS).

Pentru a activa funcția GamePlus:

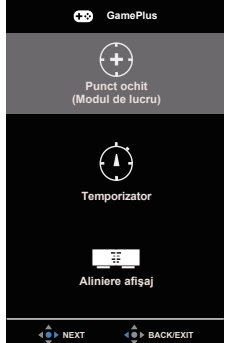
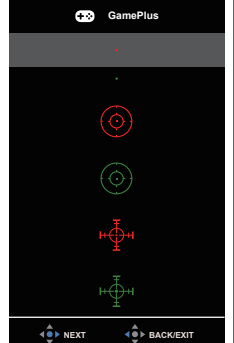
- Buton **GamePlus** pentru a accesa meniul principal al funcției GamePlus.
- Activați funcția Punct ochit, Temporizator sau Aliniere afișaj.
- Deplasați butonul  în sus sau în jos pentru a selecta și apăsați pe  pentru a confirma funcția dorită. Apăsați pe  pentru a ieși.
- Funcția Punct ochit/Temporizator este reglabilă prin deplasarea  tastei de navigare în 5 direcții.

Meniul principal GamePlus	GamePlus-Punct ochit	GamePlus-Temporizator
		

- **QuickFit:** Consultați paginile 1-4 pentru detalii.
- **ECO Mode:** Activează modul ecologic pentru economisire energie.
- **Configurare OSD:** Reglează parametrii **Pauză OSD**, **DDC/CI** și **Transparență** pentru ecranul OSD.
- **Limbă:** Selectați limba OSD. Opțiunile sunt: **Engleză, Franceză, Germană, Spaniolă, Italiană, Olandeză, Rusă, Poloneză, Cehă, Croată, Maghiară, Română, Portugheză, Turcă, Chineză simplificată, Chineză tradițională, Japoneză, Coreeană, Persană, Thailandeză, Indoneziană și Ucraineană.**
- **Blocare taste:** Dezactivați toate funcțiile tastelor. Dacă țineți apăsat pe butonul  de pentru mai mult de cinci secunde, veți dezactiva funcția de blocare a tastelor.
- **Bloc. cu tasta de alim.:** Pentru a activa/dezactiva tasta de alimentare.
- **Informații:** Afișează informațiile referitoare la monitor.
- **Indicator alimentare:** Activați/dezactivați indicatorul LED de alimentare.
- **Resetare totală:** Se selectează „DA” pentru a readuce setările la modul implicit din fabrică.

7. Scurtătură

Selectarea acestei opțiuni vă permite să configurați taste de comandă rapidă.



- **Scurtătură:** Utilizatorul poate alege între „Filtru Lumină Albastră”, „Splendid”, „Strălucire”, „Contrast”, „Rotire automată”, „Selectare introducere”, „Volum” și poate seta butonul ca tastă de scurtătură.

8. MyFavorite

Încărcați/salvați toate setările monitorului.



3.2 DisplayWidget Center

Vă rugăm să vizitați site-ul oficial MB16QHG, găsiți fila „Support” (Suport) și alegeți „Driver & Utility” (Driver și Utilitare) pentru a descărca cea mai recentă versiune DisplayWidget Center.

Vă rugăm să conectați întotdeauna MB16QHG la dispozitivul de intrare **ÎN PRIMUL** rând și apoi porniți DisplayWidget Center.

De asemenea, vă sugerăm să creați o comandă rapidă a DisplayWidget Center pe desktop-ul computerului dumneavoastră pentru o activare mai ușoară.

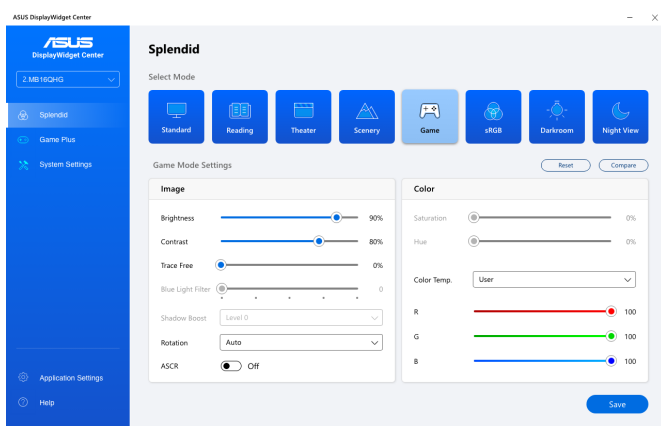
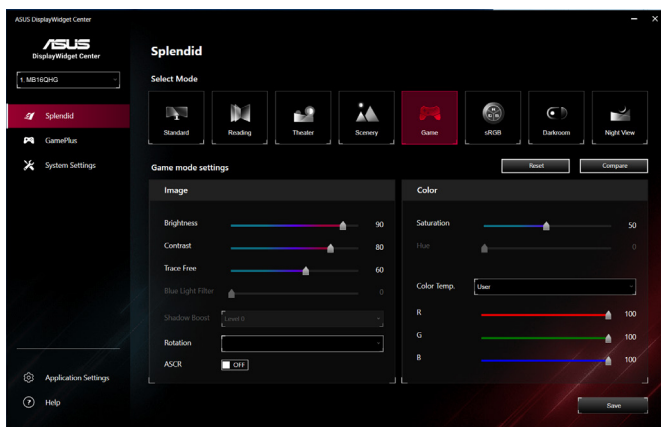

- * funcția și interfața de utilizare se pot schimba în timpul fiecărei actualizări de software. Vă rugăm să accesați site-ul oficial pentru a verifica cea mai recentă versiune.

3.3 Specificații

Model	MB16QHG
Dimensiune panou	16" (16:9, 40,64 cm) Ecran lat
Rezoluție	2560 x 1600
Strălucire (tipic)	500 niți
Contrast (tipic)	1200:1
Culori afișaj	16,7M
Frecvență orizontală	HDMI: 30~210 KHz (H) / 48~120 Hz (V) USB-C: 210 KHz (H) / 48~120 Hz (V)
Intrare digitală	HDMI2.0/Type-C
Culoare	Gri închis
Consum de energie	< 13 W
Temperatură de funcționare	0° ~ 40°C
Dimensiuni fizice (LxÎxA)	359,7 x 247,1 x (7~20,60) mm
Dimensiune cutie (LxÎxA)	434x 119 x 323 mm
Greutate netă (aprox.)	1,2 kg
Greutate brută (aprox.)	3,5 kg
Aprobări regulatorice	UL, FCC, ICES-3, CB, CE, ErP, EU Energy, WEEE, UkrSEPRO, EAC(CU), CCC, BSMI, RCM, MEPS, VCCI, PC Recycle, J-MOSS, KCC, Sdoc, e-Standby, Vietnam Energy, CEC, RoHS, WHQL Windows 10/11, TUV Flicker free, TUV Low Blue Light, Energy Star 8.0
Tensiune nominală	5V sau 9V ---, 3,0A, 12V ---, 2,5A, 100-240V, 50/60Hz

*Specificațiile pot fi modificate fără înștiințare.

3.4 Depanare (FAQ)

Problemă	Soluție posibilă
LED-ul de alimentare nu este PORNIT	<ul style="list-style-type: none">• Apăsați butonul  pentru a verifica dacă monitorul este în modul PORNIT.• Verificați conectarea corectă a cablului USB Type-C la monitor și computer.
LED-ul de alimentare este de culoare aurie și nu există imagine pe ecran	<ul style="list-style-type: none">• Verificați dacă monitorul și computerul sunt în mod PORNIT.• Asigurați conectarea corectă a cablului USB Type-C la monitorul USB portabil și la computer.• Verificați cablul de semnal și asigurați-vă că niciunul dintre pini nu este îndoit.• Conectați computerul cu alt monitor disponibil pentru a verifica dacă computerul funcționează corect.
Imaginea de pe ecran este prea deschisă sau prea închisă	<ul style="list-style-type: none">• Reglați setările de luminozitate prin intermediul butonului.
Imaginea de pe ecran oscilează sau un model de undă este prezent în imagine	<ul style="list-style-type: none">• Asigurați conectarea corectă a cablului USB Type-C la monitorul USB portabil și la computer.• Mutați dispozitivele electrice care pot cauza interferență electrică.
Imaginea ecranului are defecte de culoare (albul nu arată alb)	<ul style="list-style-type: none">• Verificați cablul USB Type-C și asigurați-vă că niciunul dintre pini nu este îndoit.

Problemă	Soluție posibilă
<p>După conectarea cu dispozitivul sursă USB Type-C LEDul de alimentare clipește în continuu sau arată logoul ASUS în mod repetat</p>	<ul style="list-style-type: none"> • Putere insuficientă de la dispozitivele sursă USB Type-C. Vă rugăm urmați pașii următori: • Apăsați butonul din stânga, apoi conectați cablul USB Type-C. Această operațiune va activa modul de siguranță încorporat. După afișarea logo-ului ASUS vă rugăm eliberați butonul din stânga. După dispariția logoului ASUS pe OSD va apărea mesajul „safe mode”. Odată ce mesajul OSD „safe mode” dispăre vă rugăm setați culoarea fundalului pe imagine albă sau aproape albă (*1). • Apăsați butonul Meniu, apare meniul principal OSD. În colțul stânga sus al OSD-ului se va afișa „S” cu literă mică roșie, indicând faptul că este în mod de siguranță. Intrați în setările de luminozitate, apăsați tasta sus pentru a crește luminozitatea. În timpul procesului notați valoarea luminozității „Y” până când MB16QHG repornește. (*2). De exemplu dacă valoarea luminozității arată „70” și MB16QHG când treceți la „71”, „70” este valoarea „Y” de notat și este cea mai mare valoare de luminozitate pentru conectarea unei surse USB-C. • Apăsați butonul Meniu, apare meniul principal OSD. În colțul din stânga sus „S” arată modul de siguranță. Ajustați valoarea luminozității OSD la „Y” • Închideți OSD-ul și apăsați tasta rapidă stânga timp de 5 secunde pentru a dezactiva modul sigur. • Complet.

*1: Fundalul de culoare albă va consuma mai multă putere, deci este mai bine să folosiți fundalul de culoare albă pentru a testa limita alimentării de la dispozitiv sursă USB Type-C.

*2: Dacă MB16QHG nu repornește atunci când ajungeți la valoarea 100, înseamnă că dispozitivul sursă USB Type-C are putere de alimentare suficientă.

3.5 Listă de frecvențe acceptate

Frecvență principală acceptată de PC

Rezoluție	HDMI2.0	Type-C
640x480 la 60 Hz	V	V
640 x 480 la 72 Hz	V	V
640 x 480 la 75 Hz	V	V
720 x 400 la 70 Hz	V	V
800x600 la 56 Hz	V	V
800x600 la 60 Hz	V	V
800 x 600 la 72 Hz	V	V
800 x 600 la 75 Hz	V	V
832x624 la 75Hz	V	V
1024x768 la 60 Hz	V	V
1024 x 768 la 70 Hz	V	V
1024 x 768 la 75 Hz	V	V
1280x1024 la 75 Hz	V	V
1920x1080 la 75Hz	V	V
1280x1024 la 60 Hz	V	V
1280x720 la 60 Hz	V	V
1280x800 la 60Hz	V	V
1280x960 la 60 Hz	V	V
1440x900 la 60 Hz	V	V
1680x1050 la 60 Hz	V	V
1152x864 la 72Hz	V	V
640x480 P 59,94/60Hz 4:3	V	V
1920x1080 P 119,88/120Hz 16:9	V	V
1920x1080 P 59,94/60Hz 16:9	V	V
1920x1080 P 100Hz 16:9	V	V
1920x1080 P 50Hz 16:9	V	V
1280x720 P 50Hz 16:9	V	V
720x576 P 50Hz 16:9	V	V
720x576 P 50Hz 4:3	V	V
1440x480 P 60Hz 16:9	V	V
1440x480 P 60Hz 4:3	V	V
1440x576 P 60Hz 16:9	V	V
1440x576 P 60Hz 4:3	V	V
2560x1600 la 60Hz 268,5MHz	V	V
2560x1600 la 120Hz (552,075MHz)	V	V
2560x1600 la 100Hz (456,25MHz)	V	V
2560x1600 la 60Hz (2412,5MHz)	V	V